

DOPPELSTEGPLATTEN AUS ACRYLGLAS

BRUTTO PREISLISTE / 05/2011



Doppelstegplatten „Die Solide“. Farbe: farblos
 aus Original PLEXIGLAS® Formmasse.
 16 mm Stärke / 32 mm Stegabstand. U-Wert 2,8

Länge mm	Breite mm	Stärke mm	Preis Euro m ²
2000	980	16	56,70
2500			
3000			
3500			
4000	1200		
5000			
6000			
7000			



Doppelstegplatten „Die Solide“. Farbe: weiß
 aus Original PLEXIGLAS® Formmasse.
 16 mm Stärke / 32 mm Stegabstand. U-Wert 2,8

Länge mm	Breite mm	Stärke mm	Preis Euro m ²
2000	980	16	58,65
2500			
3000			
3500			
4000	1200		
5000			
6000			
7000			



Doppelstegplatten „Die Solide“. Farbe: braun
 aus Original PLEXIGLAS® Formmasse
 16 mm Stärke / 32 mm Stegabstand. U-Wert 2,8

Länge mm	Breite mm	Stärke mm	Preis Euro m ²
2000	980	16	61,45
2500			
3000			
3500			
4000	1200		
5000			
6000			
7000			

DOPPELSTEGPLATTEN AUS PLEXIGLAS®

BRUTTO PREISLISTE / 05/2011



Doppelstegplatten „Die Robuste“. Farbe: C/Struktur farblos
 PLEXIGLAS® Resist. 16 mm Stärke / 32 mm Stegabstand.
 U-Wert 2,8

Länge mm	Breite mm	Stärke mm	Preis Euro m ²
2000	980	16	65,30
2500			
3000			
3500	1200		
4000			
5000			
6000			
7000			



Doppelstegplatten „Die Edle (no drop)“ Farbe: farblos (UV durchl.)
 PLEXIGLAS®. 16 mm Stärke / 64 mm Stegabstand. U-Wert 2,8

Länge mm	Breite mm	Stärke mm	Preis Euro m ²
2000	980	16	63,35
2500			
3000			
3500	1200		
4000			
5000			
6000			
7000			

K U N S T S T O F F E

STEGVIERFACHPLATTEN AUS PLEXIGLAS®

BRUTTO PREISLISTE / 05/2011

Stegvierfachplatten „S4P“ PLEXIGLAS® Resist. **Farbe: farblos**
 32 mm Stärke, 32 mm Stegabstand. Gewicht: qm 5,7 kg.
 U-Wert 1,6

Länge mm	Breite mm	Stärke mm	Preis Euro m ²
2000	1230	32	75,80
2500			
3000			
3500			
4000			
5000			
6000			
7000			

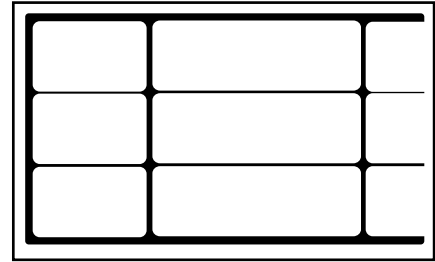

Stegvierfachplatten „S4P“ PLEXIGLAS® Resist. **Farbe: weiß**
 32 mm Stärke, 32 mm Stegabstand. Gewicht: qm 5,7 kg.
 U-Wert 1,6

Länge mm	Breite mm	Stärke mm	Preis Euro m ²
2000	1230	32	79,30
2500			
3000			
3500			
4000			
5000			
6000			
7000			

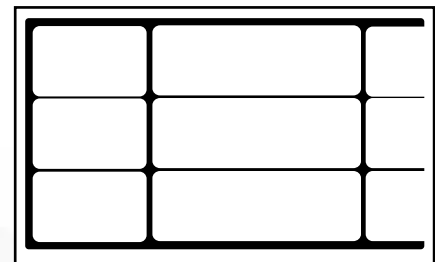

Stegvierfachplatten „S4P Die Kühle“ PLEXIGLAS® Resist. **Farbe: cool blue**
 32 mm Stärke, 32 mm Stegabstand. Gewicht: qm 5,7 kg. U-Wert 1,6

Länge mm	Breite mm	Stärke mm	Preis Euro m ²
2000	1230	32	87,70
2500			
3000			
3500			
4000			
5000			
6000			
7000			

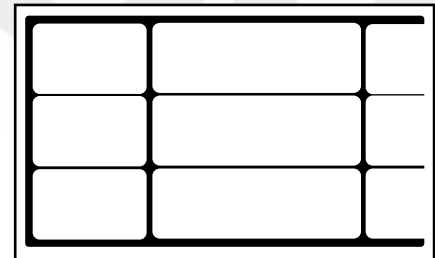

HOHLKAMMERPLATTEN AUS POLYCARBONAT

BRUTTO PREISLISTE / 05/2011

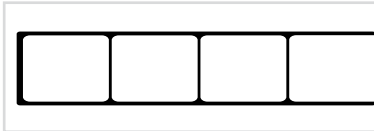

Hohlkammerplatte aus Polycarbonat.
Farbe: farblos / weiß. Stärke: 10 mm

Länge mm	Breite mm	Stärke mm	Preis Euro m ²
3000	2100	10	farblos: 33,45
4000			weiß: 34,15
6000			

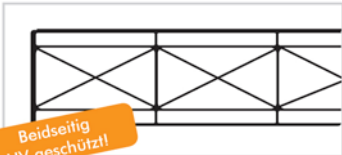

Beidseitig UV-geschützt!

U - Wert 1,8

Hohlkammerplatte „Die Stabile plus“. Farbe: farblos
 16 mm Stärke, 16 mm Stegabstand. Gewicht: qm 2,7 kg

	Breite mm	Stärke mm	Preis Euro m ²
2000	980	16	51,20
2500			
3000			
3500	1200	16	
4000			
5000			
6000			
7000			

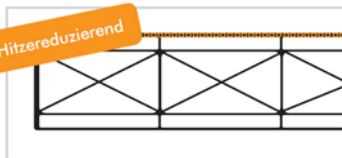

Hitzereduzierend

U - Wert 1,8

Hohlkammerplatte „Cool white“. Farbe: weiss
 16 mm Stärke, 16 mm Stegabstand. Gewicht: qm 2,5 kg

Länge mm	Breite mm	Stärke mm	Preis Euro m ²	
2000	980	16	56,40	
2500				
3000				
3500	1200			16
4000				
5000				
6000				
7000				



Hitzereduzierend

U - Wert 2,3

Hohlkammerplatte „Cool Clear“. Farbe: farblos
 16 mm Stärke, 20 mm Stegabstand. Gewicht: qm 2,7 kg

Länge mm	Breite mm	Stärke mm	Preis Euro m ²	
2000	980	16	56,70	
2500				
3000				
3500	1200			16
4000				
5000				
6000				
7000				

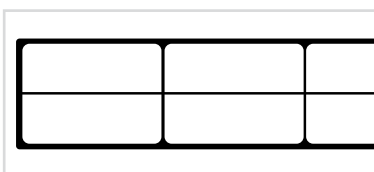

U - Wert 2,3

Hohlkammerplatte „Die Klassische“. Farbe: farblos
 16 mm Stärke, 20 mm Stegabstand. Gewicht: qm 2,7 kg

Länge mm	Breite mm	Stärke mm	Preis Euro m ²	
2000	980	16	48,60	
2500				
3000				
3500	1200			16
4000				
5000				
6000				
7000				

STEGACHTFACHPLATTEN AUS POLYCARBONAT

BRUTTO PREISLISTE / 05/2011

Stegachtfachplatten aus Polycarbonat „Thermo“.

Farbe: farblos

25 mm Stärke, 16,5 mm Stegabstand.

Gewicht: m² 3,4 kg.

U-Wert ab1,40

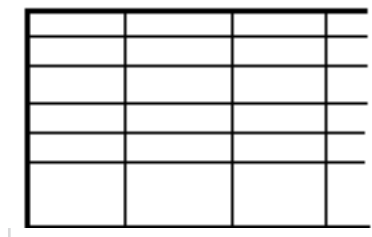

Länge mm	Breite mm	Stärke mm	Preis Euro m ²
2000	980	25	58,00
2500			
3000			
3500	1200		
4000			
5000			
6000			
7000			

Stegsechsfachplatten aus Polycarbonat „Thermo Cool White“.

Farbe: weiß , Hitzereduzierend

25 mm Stärke, 27,5 mm

Gewicht: m² 3,3 kg.

U-Wert 1,5.

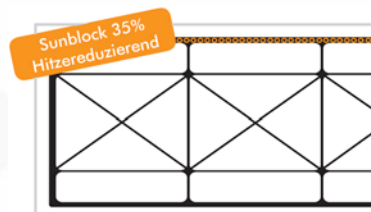

Länge mm	Breite mm	Stärke mm	Preis Euro m ²
2000	980	25	62,05
2500			
3000			
3500	1200		
4000			
5000			
6000			
7000			

ALPro VERLEGEPROFILE /

FÜR 16 MM STEGPLATTEN

BRUTTO PREISLISTE / 04/2011

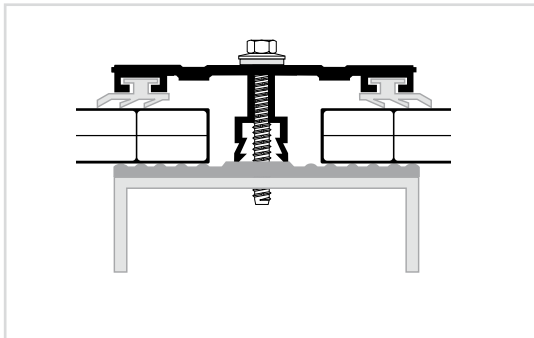

Alu Mitte - Oberprofil für 16 mm
Incl. 2 Dichtungen Profilbreite: 60 mm
Ohne Weichgummiprofilband

Länge mm	Preis Euro /lfd.m
3500	10,90
4000	
5000	
6000	
7000	

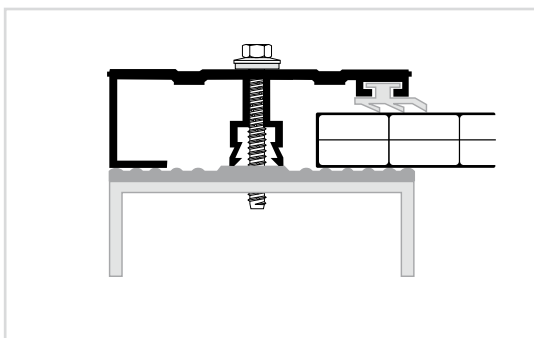

Alu Rand - Oberprofil für 16 mm
Incl. 1 Dichtung Profilbreite: 60 mm
Ohne Weichgummiprofilband

Länge mm	Preis Euro /lfd.m
3500	10,90
4000	
5000	
6000	
7000	

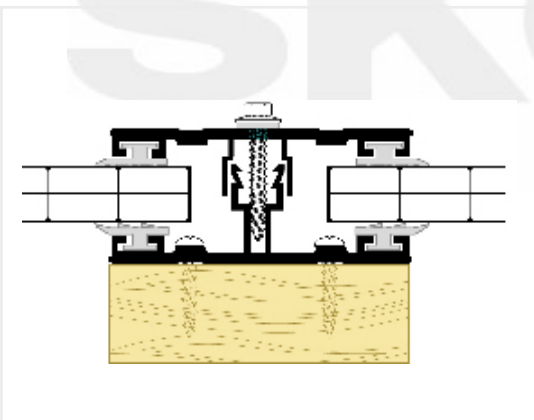

Alu Mitte - Schraubkomplettprofil für 16 mm Incl.
4 Dichtungen
Profilbreite: 60 mm

Länge mm	Preis Euro /lfd.m
3500	20,70
4000	
5000	
6000	
7000	
vorgebohrtes Profil	22,85

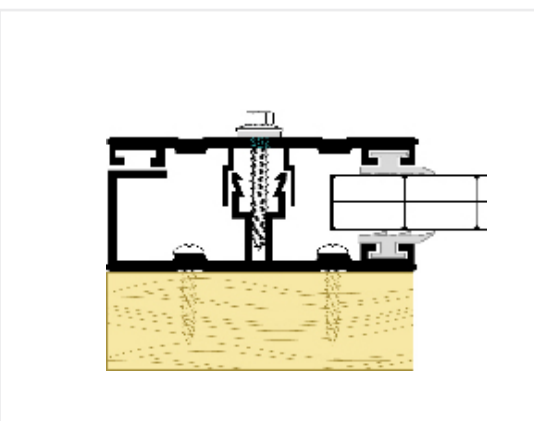

Alu Rand - Schraubkomplettprofil für 16 mm Incl.
2 Dichtungen
Profilbreite: 60 mm

Länge mm	Preis Euro /lfd.m
3500	20,70
4000	
5000	
6000	
7000	
vorgebohrtes Profil	22,85

ALPro VERLEGEPROFILE /

FÜR 25 UND 32 MM STEGPLATTEN

BRUTTO PREISLISTE / 04/2011

Alu Mitte - ISO Oberprofil
für 25 mm Incl. 4 Dichtungen
Profilbreite: 60 mm

Länge mm	Preis Euro /lfd.m
3500	25,40
4000	
5000	
6000	
7000	

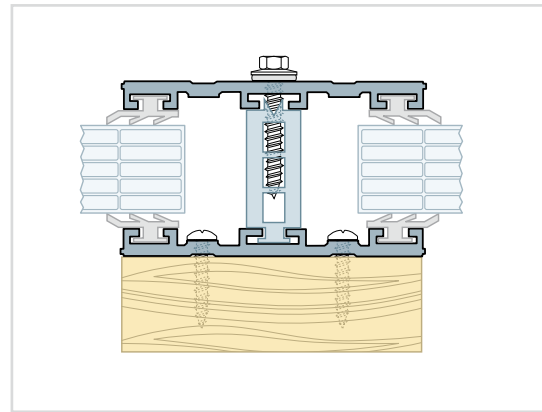

Alu Rand - ISO Oberprofil
für 25 mm Incl. 2 Dichtung
Profilbreite: 60 mm

Länge mm	Preis Euro /lfd.m
3500	27,40
4000	
5000	
6000	
7000	

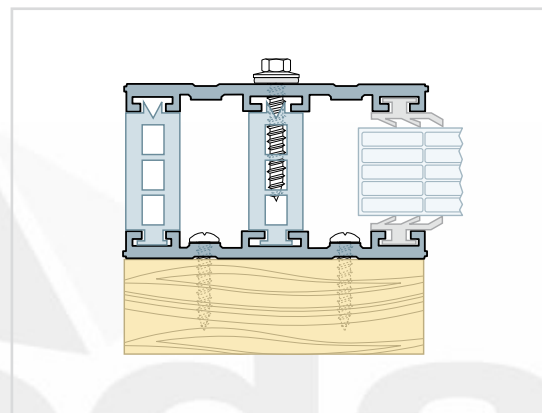

Alu Mitte - ISO Oberprofil
für 32 mm Incl. 4 Dichtungen
Profilbreite: 60 mm

Länge mm	Preis Euro /lfd.m
3500	26,00
4000	
5000	
6000	
7000	

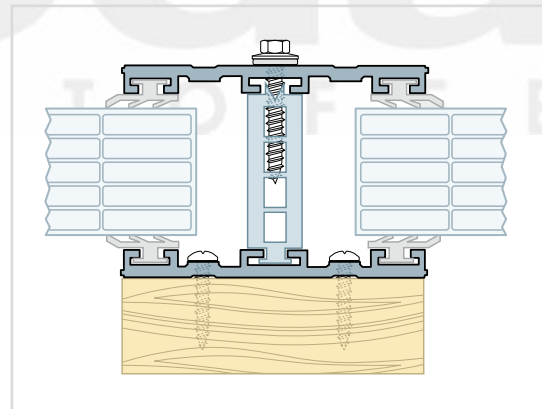

Alu Rand - ISO Oberprofil
für 32 mm Incl. 2 Dichtung
Profilbreite: 60 mm

Länge mm	Preis Euro /lfd.m
3500	28,60
4000	
5000	
6000	
7000	

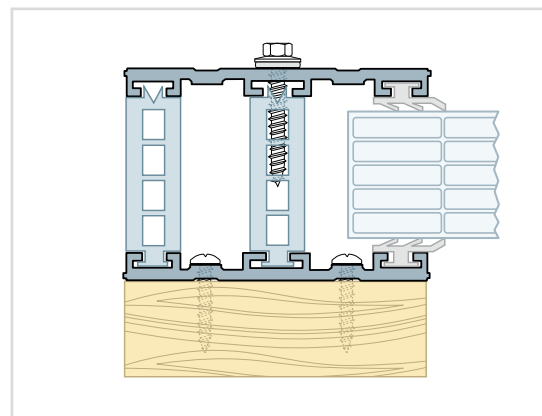

ALPro PROFILZUBEHÖR

BRUTTO PREISLISTE / 04/2011

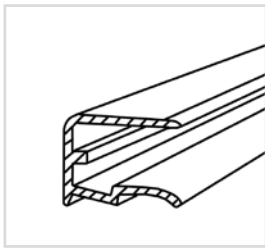

ALPro Kombi-Abschlussprofil für 10 mm Stegplatten Länge 2100

Farbe	für Plattenbreite	Preis Euro/Stck.
pressblank	2100 mm	7,40
weiß RAL 9016	-	-
braun RAL 8077	-	-

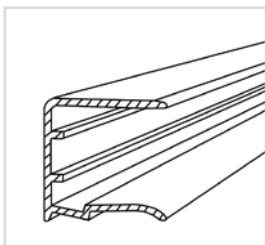

ALPro Kombi-Abschlussprofil für 16 mm Stegplatten

Farbe	für Plattenbreite	Preis Euro/Stck.
pressblank	980 mm	3,40
	1200 mm	4,05
	6000 mm	23,00
weiß RAL 9016	980 mm	6,85
	1200 mm	8,60
braun RAL 8077	980 mm	6,85
	1200 mm	8,60

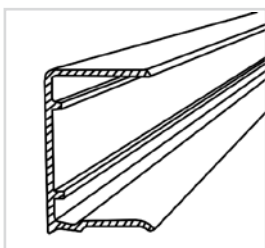

ALPro Kombi-Abschlussprofil für 25 mm Stegplatten

Farbe	für Plattenbreite	Preis Euro/Stck.
pressblank	1200 mm	5,75
weiß RAL 9016	1200 mm	10,45
braun RAL 8077	1200 mm	10,45

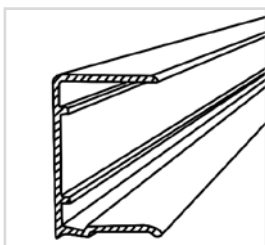

ALPro Kombi-Abschlussprofil für 32 mm Stegplatten

Farbe	für Plattenbreite	Preis Euro/Stck.
pressblank	1230 mm	7,50
weiß RAL 9016	1230 mm	11,80
braun RAL 8077	1230 mm	11,80

ALPro PROFILZUBEHÖR

BRUTTO PREISLISTE / 04/2011

ALPro Klemmdeckel

Profilbreite	Ausführung	Standardlänge	Preis Euro
60 mm	pressblank	4 / 5 / 6 / 7 m	4,90 Euro/lfd.m
60 mm	weiß RAL 9016/ braun RAL 8077/ Alu eloxiert	4 / 5 / 6 m	9,30 Euro/lfd.m

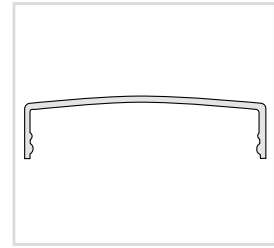

ALPro Klemmdeckelabschluss für Klemmdeckel

Profilhöhen	Ausführung	Preis Euro
10 / 16 / 25 / 32 mm	pressblank	2,35 Euro/Stck.
10 / 16 / 25 / 32 mm	weiß RAL 9016 / braun RAL 8077/ Alu eloxiert	4,45 Euro/Stck.

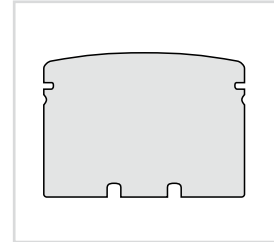

ALPro Abrutschsicherungsset für Abschluss mit und ohne Klemmdeckel, mit Holz- oder Stahlschraube

Maße	Ausführung	Preis Euro
50x40x55 mm	pressblank m Sollbruchst.	2,90 Euro/Set

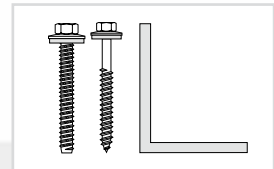

ALPro Profilabschlusswinkel aus Alu für Abschluss ohne Klemmdeckel

Maße	Ausführung	Preis Euro
50x30x60 mm	pressblank m. Sollbruchst.	1,90 Euro/Stck.
50x30x60 mm	weiß RAL 9016/	3,45 Euro/Stck.



ALPro Wandanschlussprofil inkl. Dichtungsprofil

Standardlänge	Ausführung	Preis Euro
4 / 5 / 6 / 7 m	pressblank	13,65 Euro/lfd.m
6 m	weiß RAL 9016	22,55 Euro/lfd.m

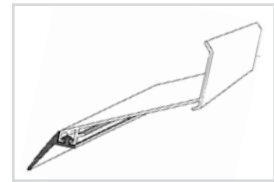

ALPro Verbindungsprofil für Wandanschlussprofil

Ausführung	Preis Euro
pressblank	3,75 Euro/Stck.

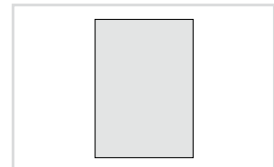

ALPro Wandanschlusskappe / Seitenteile für Wandanschlussprofil, inkl. 2 Befestigungsschrauben

Ausführung	Preis Euro
pressblank	4,90 Euro/Stck.
weiß	10,20 Euro/Stck.

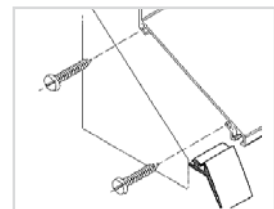

ALPro PROFILZUBEHÖR

BRUTTO PREISLISTE / 04/2011



ALPro Weichgummiprofilband, selbstklebend

Profilbreite	Farbe	Rollenlängen	Preis Euro
60 mm	hellgrau	30 m	3,05 Euro/lfd.m
80 mm	hellgrau	30 m	4,15 Euro/lfd.m
60 mm	grau für Glas	30 m	4,45 Euro/lfd.m
50 mm	coex. schwarz/weiß	30 m	4,45 Euro/lfd.m

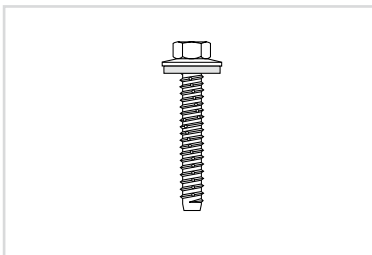

ALPro Spezialschraube aus Edelstahl, rostfrei mit Dichtscheibe für Stahlunterkonstruktion

Maße	Profile	Preis Euro
6,3 x 45 mm	16 mm Profile	39,35 Euro/100 Stck.

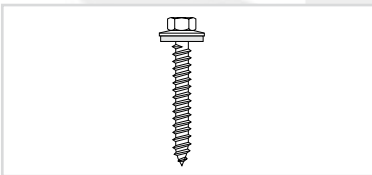

ALPro Spezialschraube aus Edelstahl, rostfrei mit Dichtscheibe für Holzunterkonstruktion

Maße	Profile	Preis Euro
6,5 x 75 mm	für 16 mm Profile	50,35 Euro/100 Stck.

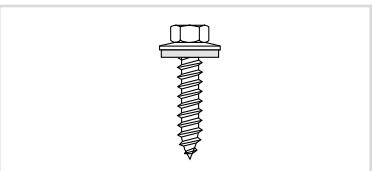

ALPro Spezialschraube mit Dichtscheibe aus Edelstahl, rostfrei für 16 mm Schraubkomplettprofil und ISO-Profile 25/32 mm

Maße	Thermokern	Preis Euro
6,5 x 34 mm	für 25/32 mm Thermokern	31,60 Euro/100 Stck.

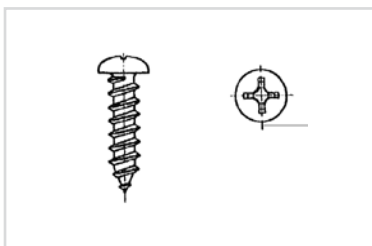

ALPro Spezialschraube aus Edelstahl, rostfrei mit Kreuzschlitz zur Befestigung von ALPro Profilen auf Unterkonstruktion (Holz/Stahl) (ISO-Profile)

Maße	für UK	Preis Euro
5,0 x 35 mm	Holz	14,65 Euro/100 Stck.
4,8 x 32 mm	Stahl	14,65 Euro/100 Stck.
als Bohrschraube	Holz	18,75 Euro/100 Stck.

ALPro PROFILZUBEHÖR

BRUTTO PREISLISTE / 01/2007

Aluminium Klebeband 100 m Rollen			
Ausführung	Länge	Extras	Preis Euro
Alu 35 mm Breite	100 m	selbstklebend	0,50 Euro/lfd.m
Alu 50 mm Breite	100 m	selbstklebend	0,60 Euro/lfd.m



Anti Dust Tape 33 m Rollen			
Ausführung	Länge	Extras	Preis Euro
35 mm Breite	33 m	selbstklebend	1,55 Euro/lfd.m
50 mm Breite	33 m	selbstklebend	1,95 Euro/lfd.m



ALPro Querpfeftendichtung für alle ALPro Profilsysteme			
Ausführung	Länge	Extras	Preis Euro
EPDM	1180 mm	selbstklebend	8,55 Euro/Stck.

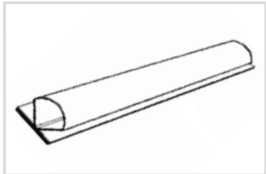

HSS Spiralbohrer 7,0 mm zum Lochen der ALPro Oberprofile	
Bohrdurchmesser	Preis Euro
7,0 mm	4,20 Euro/Stck.

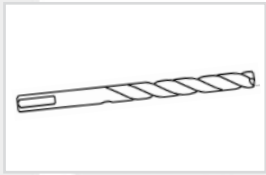

HSS Spiralbohrer 5,5 mm zum Vorbohren der Stahlunterkonstruktionen	
Bohrdurchmesser	Preis Euro
5,5 mm	4,20 Euro/Stck.

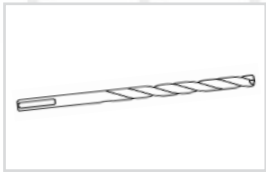

ALPro Silikon neutralvernetzend / säurefrei			
Farbe	VE	Extras	Preis Euro
farblos	1 Kartusche	Acryl und Polycarbonat verträglich	6,90 Euro/Stck.

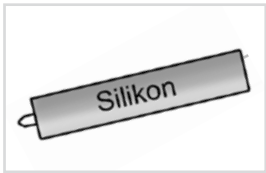

Dachlüfter Serie L mit Drehspindel oder E-Motor		
Farbe	Größen	Preis Euro
weiß oder braun	800 x 1300 mm	Auf Anfrage
	880 x 1300 mm	
	980 x 1300 mm	
	1080 x 1300 mm	
	1230 x 1300 mm	

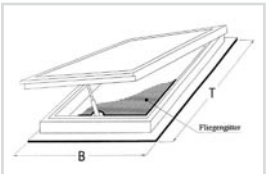

ALPro PROFILZUBEHÖR

BRUTTO PREISLISTE / 04/2011

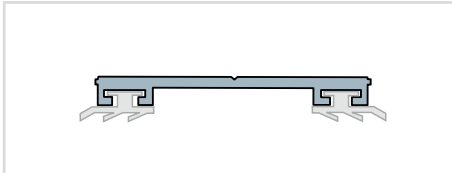

ALPro Oberprofil aus Aluminium / 50 mm Breite
inkl. Abdichtungsprofilen

Länge	Ausführung	Preis Euro
6,0 m	pressblank	9,85 Euro/lfd.m

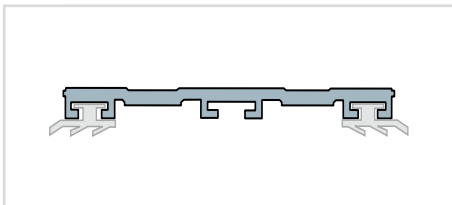

ALPro Oberprofil aus Aluminium / 60 mm Breite
inkl. Abdichtungsprofilen

Länge	Ausführung	Preis Euro
3,5 / 4,0 / 5,0 / 6,0 / 7,0 m	pressblank	9,85 Euro/lfd.m

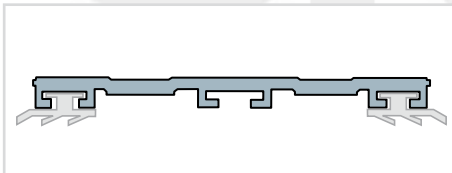

ALPro Oberprofil aus Aluminium / 80 mm Breite
inkl. Abdichtungsprofilen

Länge	Ausführung	Preis Euro
6,0 m	pressblank	10,95 Euro/lfd.m

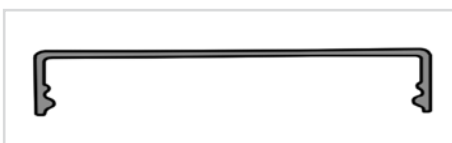

ALPro Klemmdeckel aus Aluminium / 80 mm Breite

Länge	Ausführung	Preis Euro
6,0 m	pressblank	5,85 Euro/lfd.m

*) Die ausführliche Verlegeanleitung finden Sie im Internet unter :www.faku.de

Unsere Angaben entsprechen unserem bisherigen Erfahrungsstand; sie erheben keinen Anspruch auf Vollständigkeit. Prüfen Sie selbst, ob sich unser Produkt für Ihre Zwecke eignet. Da die Verarbeitung nicht im Bereich unserer Kontrolle liegt, ist für daraus entstehende Schäden eine Haftung unsererseits ausgeschlossen.